

Sicherheitsleuchte

Typ: TH/3

Zur Ausleuchtung der Flucht- und Rettungswege

Einzelbatterieleuchte in technischer Ausführung entsprechend den Vorschriften der DIN EN60598-1, DIN EN60598-2-22, DIN EN 7010 und DIN EN 1838.

- Serienmäßig mit automatischer Selbstüberwachung
- Linsentechnik: symmetrisch oder a-symmetrisch
- Flaches Gehäuse mit seitlicher und rückseitiger Kabeleinführung
- Geeignet für Befestigung auf 64 mm Schalterdose (reduziert sichtbare Gehäusehöhe auf 16mm)
- Optional: Wandmontage mit Ausleuchtung nach unten



Technische Daten

Anschlussspannung:	230 Vac/dc
Gehäuse:	Polycarbonat weiß
Schutzart:	IP21
Schutzklasse:	II
Maße (B x H x T):	Ø 151 x 40 mm
Leuchtmittel:	LED (2Watt/150lm)
Überbrückungszeit	3h

Bestellvariante Artikelbez.

Deckenmontage	TH/3 D
Deckeneinbaumontage	TH/3 E
Wandaufbau	TH/3 W

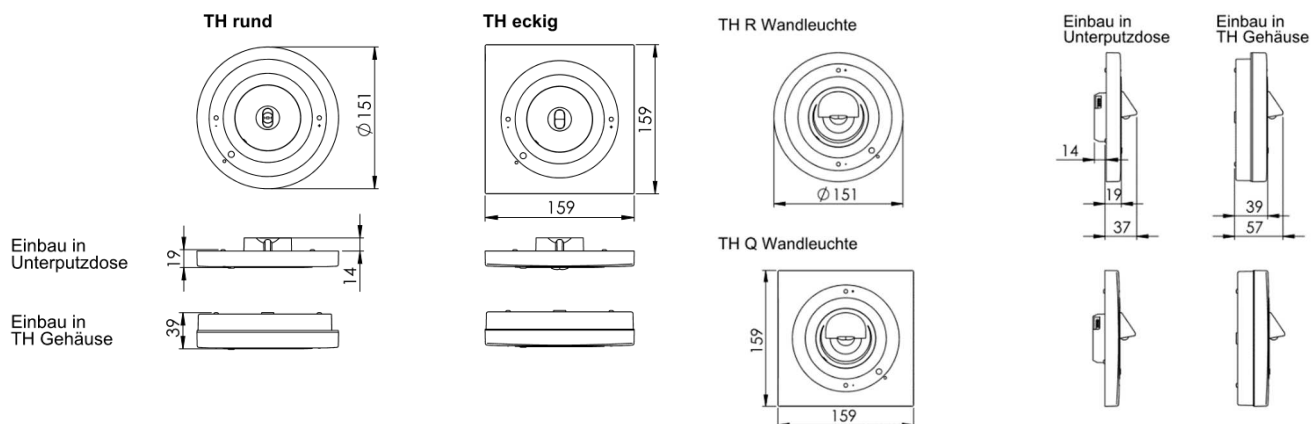

Mit automatischer Selbstüberwachung (SÜ)

Mit busgeführter Überwachung Serie DaliCheck (LÜ DC)



Bei spezieller Überwachungsart passende Bezeichnung an Artikelnummer anhängen
Abstandstabellen:





Stand 2021

Änderungen vorbehalten









Deckenmontage

Symmetrisch zur Flächenausleuchtung 		
Montagehöhe (m)		
2,50	4,20	10,10
3,00	4,20	11,20
3,50	2,00	11,70
4,00		

A-Symmetrisch zur Fluchtwegsausleuchtung 				
Montagehöhe (m)				
2,50	8,00	18,20	5,10	1,80
3,00	8,70	20,50	5,20	1,70
3,50	8,90	22,60	5,30	1,60
4,00	7,60	24,30	5,20	1,30

Wandmontage

Symmetrisch zur Flächenausleuchtung 		
Montagehöhe (m)		
2,50	4,50	10,80
3,00	4,40	11,90
3,50	3,60	12,60
4,00		

A-Symmetrisch zur Fluchtwegsausleuchtung 		
Montagehöhe (m)		
2,50	7,80	17,90
3,00	8,40	20,10
3,50	8,30	21,90
4,00	6,60	23,00

Mit automatischer Selbstüberwachung (SÜ)

Mit busgeführter Überwachung
Serie DaliCheck (LÜ DC)

Bei spezieller Überwachungsart passende Bezeichnung an Artikelnummer anhängen.

Stand 2021

Änderungen vorbehalten