



Sicherheitsleuchte

Typ: WLB 266/3

Zur Ausleuchtung der Flucht- und Rettungswege

Einzelbatterieleuchte in technischer Ausführung entsprechend den Vorschriften der DIN EN60598-1, DIN EN60598-2-22, DIN EN 7010 und DIN EN 1838.



305lm



IP 65



Ballwurfsicher



Schlagfest



Materialgarantie auf ausgewählte Rettungs- und Sicherheitsleuchten mit LiFePo4-Akkumulatoren von 60 Monaten.

Die Produkte sind entsprechend mit diesem Siegel gekennzeichnet (Unter Voraussetzung der Garantiebedingungen)

- Linsentechnik: symmetrisch oder a-symmetrisch
- Speziell für den Außenbereich
- Hohe Schutzart: IP 65
- Schlagfest
- Ballwurfsicher
- Seitliche Kabeleinführung
- Optional: Wandhalter
- Optional: Einbaurahmen

Technische Daten	
Anschlussspannung:	230 Vac/dc
Gehäuse:	Stahlblech weiß
Schutzart:	IP 65
Schutzklasse:	I
Maße (B x H x T):	170 x 170 x 60 mm
Leuchtmittel:	LED (5Watt/305lm)
Überbrückungszeit	3h (LiFePo4-Akku)

Bestellvariante	Artikelbez.
Deckenmontage	WLB 266/3 SL

Mit automatischer Selbstüberwachung (SÜ)	Mit busgeführter Überwachung Serie EasyBus (LÜ EB)	funkbasierter Überwachung Serie EasyFunk (LÜ EF)
•	•	•

Bei spezieller Überwachungsart passende Bezeichnung an Artikelnummer anhängen.

Stand 2020



Änderungen vorbehalten



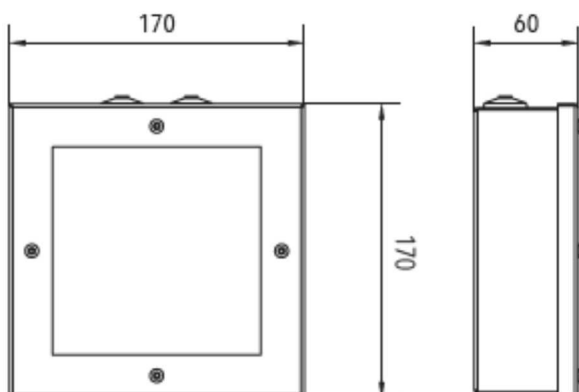



Abmessungen:



Abstandstabellen:

Symmetrisch zur Flächenausleuchtung 		
Montagehöhe (m)		
2,50	3,70	7,90
3,00	4,20	8,90
3,50	4,60	9,90
4,00	4,90	10,90
5,00	5,20	12,90
6,00	4,40	13,90
7,00	2,90	14,30

A-Symmetrisch zur Fluchtwegsausleuchtung 				
Montagehöhe (m)				
2,50	7,60	15,90	7,30	2,80
3,00	8,20	17,90	7,60	2,80
3,50	8,60	19,90	7,90	2,80
4,00	7,80	22,90	8,10	2,80
5,00	6,80	23,40	8,10	2,40
6,00	5,10	20,90	7,70	1,80

Mit automatischer
Selbstüberwachung (SÜ)

Mit busgeführter Überwachung
Serie EasyBus (LÜ EB)

funkbasierter Überwachung
Serie EasyFunk (LÜ EF)

•

•

•

Bei spezieller Überwachungsart passende Bezeichnung an Artikelnummer anhängen.

Stand 2020

Änderungen vorbehalten